

器種

J E - 2 0 0

品名

電源トランス

(株)菅野電機研究所

1. 外観図

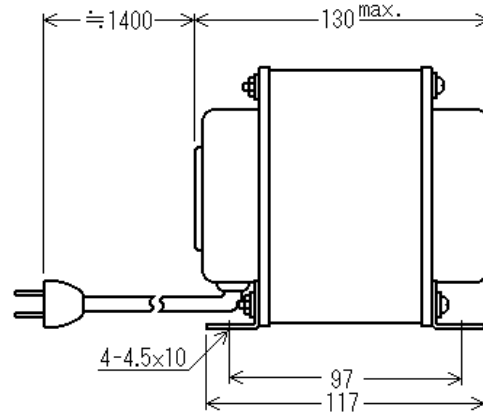
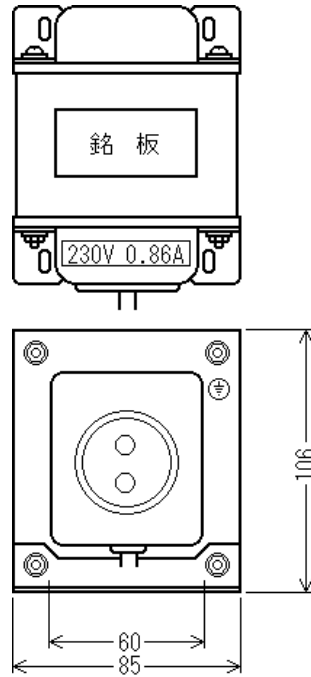
一般寸法公差 $\pm 1.5\text{mm}$

2. 定格仕様

2-1. 1次定格: 100V (50/60Hz)

2-2. 2次定格: 230V-0.86A

2-3. 電圧偏差: $\pm 2\%$

2-4. 電圧変動率: 5%

2-5. 温度上昇: 55deg.

2-6. 耐電圧: AC 50Hz 1.5kV 1分間

2-7. 絶縁抵抗: 100M /DC500V

2-8. 絶縁種別: A種

2-9. 適用規格: 電安法 JIS

3. 回路図

